

# FocusRay

## FocusRay 無線モデル オンラインマニュアル (AONXV-001-W)

### 1.はじめに

この度は当社製品をお買い上げいただき誠にありがとうございます。  
本オンラインマニュアルをよくお読みいただき、製品を正しくお使いください。

ご使用前に、「3.安全上のご注意」を必ずお読みください。

### 2.セットアップについて

セットアップについては、当社サポートページ「クイックスタートガイド」に詳しく、わかりやすく記載しておりますのでご確認ください。

>クイックスタートガイドはこちらから  [\(https://www.aoharunext.co.jp/support/quickstart\)](https://www.aoharunext.co.jp/support/quickstart)

### 3.安全上のご注意

製品をご使用される方の安全を守り、火災や感電などによる事故を未然に防ぐため、ご使用前によくお読みいただき、必ず内容をお守りください。

煙が出る、異音がする、異臭がするなどの異常を感じたら、製品の使用を直ちに中止してください。

USB Type-Cケーブルを本体から取り外し、電源スイッチをオフにし、煙等が発生していないことを確認してください。

その状態のまま使用を続けると火災や故障の原因となります。当社サポートページ「[修理のご案内](#)」から修理を依頼してください。

絶対にご自分で修理しないでください。

次のマークは注意事項の内容を示します。



禁止



指示 (必ず守る)

**危険** 死亡や重傷を負うおそれ大きい内容です。



本製品は、付属の充電・通信用USBケーブルを使用し、オンラインマニュアルで指定された方法で充電を行ってください。指定外の方法で充電をすると、バッテリーからガスが発生したり発熱、破裂の原因になります。



想定されている目的以外の用途には使用しないでください。機器の破損、事故、けがの原因になります。



水のかかるおそれのある場所で本製品を使用したり、充電したりしないでください。台所・洗濯場などで使用すると感電の原因となります。









本製品は充電式電池（リチウムポリマーバッテリー）を内蔵しています。火中投下、加熱、加圧、高温環境での充電・使用、放置を行わないでください。また、電子レンジやオーブンレンジなどで加熱しないでください。発熱、発火、破裂の原因となります。







充電式電池から液漏れしたり、充電式電池が膨張したり、機器が水没したりした場合はすぐに使用を中止してください。充電式電池から漏れた液には触らず、当社サポートページ「[修理のご案内](#)」の手順に従って、製品の点検を依頼してください。

液漏れ・膨張・水没したりした状態の製品を使い続けると、機器の破損、充電式電池の破裂、事故、けがの原因になります。

## **警告** 死亡や重傷など、人身事故の原因になる可能性がある内容です。

-  充電・通信用USBケーブルや、USB Type-Cコネクタを破損する可能性があることは行わないでください。(傷つける、加工する、熱器具に近づける、無理に曲げる、ねじる、引っ張る、重いものを載せる、束ねる等) USBケーブルやコネクタが損傷した状態で使用すると、ショートによる火災の原因となります。
-  本製品を絶対に分解、改造しないでください。機器が故障したり、金属物が混入するとやけどや火災の原因となります。
-  充電・通信用USBケーブルをUSB充電器に接続する際は、2.0A以上出力できるものを使用してください。出力が不十分な場合、充電ができなかったりUSB充電器の故障・発熱・発火の原因となります。
-  内部に異物を入れたり、水などの液体をかけたりぬらしたりしないでください。ショートや発熱により、火災・感電・故障の原因となります。また、機器の近くに水などの液体の入った容器や金属物を置かないでください。特に、お子様にはご注意ください。
-  航空機内や病院などの無線通信が禁止・制限されている場所では使用しないでください。
-  破損した機器や変形した機器は使用しないでください。製品が破損・変形した場合は修理をご依頼ください。

## **注意** 軽傷を負うことや、財産の損害が発生するおそれがある内容です。

-  VRヘッドセットに固定するときは、必ず付属の専用固定マウントを使用し、しっかりと固定してください。しっかりと固定ができていない場合、機器が落下し機器の破損や、けがの原因となります。
-  湿気、湯気、油煙、ほこりの多い場所では使用しないでください。火災や感電の原因となる場合があります。
-  本製品を乳幼児や子供の手が届くところに置かないでください。思わぬ事故、けがの原因になります。
-  異常に温度が高くなる場所に置かないでください。特に真夏の車内、車のトランクの中は非常に高温になる場合があります。本製品を絶対に放置しないでください。放置した場合、火災の原因となることがあります。
-  VRヘッドセットに固定するときは、付属の専用固定マウントが製品本体に接続されているネジを締めすぎないようにしてください。締めすぎると、筐体の破損の原因となります。

## 使用上のお願い

- ・本製品の使用は、体から5cm以上離れた位置での使用を想定しています。5cm以上体から離してのご使用をお願いします。
- ・製品と強力な磁石（ネオジム磁石等）を密着させないでください。カメラユニットが破損する場合があります。

- ・カメラレンズに汚れや異物がついた場合は、柔らかい布で埃（ホコリ）やゴミを払い落としてからきれいにふき取ってください。アルコール等の液体を使用しないでください。
- ・製品を破棄する場合は、各自治体の指示に従って処分してください。本製品には充電式電池（リチウムポリマーバッテリー）を内蔵しています。通常のゴミ（不燃ごみ）には出さず、リサイクルへご協力ください。

## 4.製品詳細・内容物

### 4-1.内容物

製品名	内容品説明	個数
FocusRay 無線モデル (AONXV-001-W)	FocusRay 無線モデル本体	1個
専用固定マウント	各VRヘッドセットごとの専用固定マウント	1個
充電・通信用USBケーブル	USB AtoCケーブル	1本
クイックスタートガイド、安全上のご注意・保証書	各説明書類	各1枚

### 4-2.各部の名称

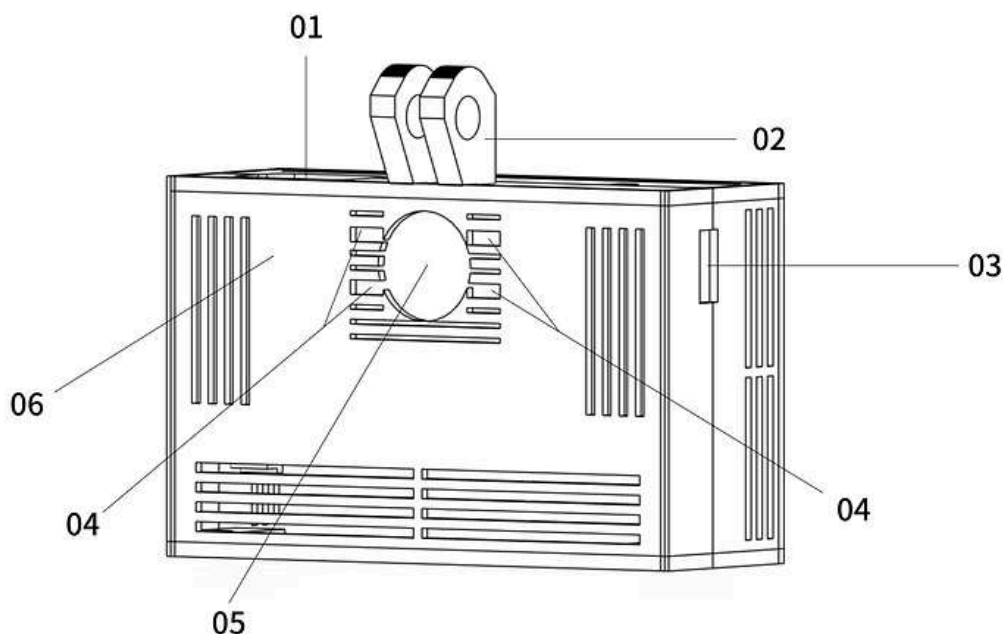

- 01：充電・通信ポート
- 02：固定用マウント本体側取り付け部
- 03：電源スイッチ
- 04：赤外線LED
- 05：カメラ
- 06：状態表示LED

## 5.操作方法

## 5-1.充電をする

ご購入後は、まず充電してから製品をお使いください。

付属の充電・通信用USBケーブルを本体上部にあるUSB Type-Cポートに接続し、充電します。

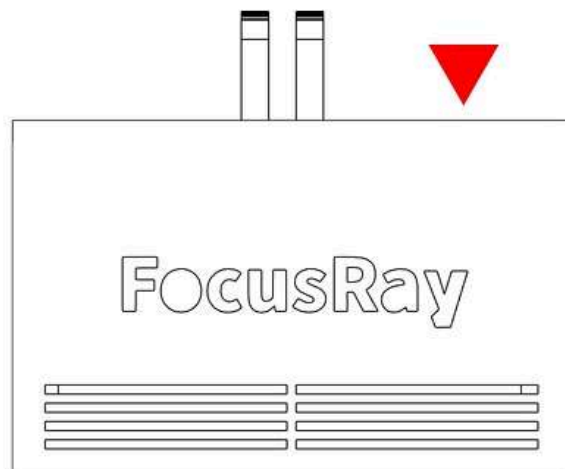

- 充電中はカメラレンズ左側にある赤色LEDが点滅し、充電が完了するとLEDが消灯します。
- 0%の状態から満充電には、約2.5時間かかります。使用状況などによって時間は変動します。
- バッテリーは、満充電の状態から約3時間動作します。使用状況などによって、使用可能時間は変動します
- 充電は、10°C~35°Cの適正な環境で行ってください。

## 5-2.電源を入れる

カメラレンズ側から見て、本体右側面に搭載されているスライドスイッチを上をスライドします。

カメラ・レンズ左側にあるLEDが点灯すれば、正常に起動しています。

(カメラレンズ周辺にある4つの赤外線LEDは不可視光のため、点灯していないように見えますが、正常に点灯しています。確認するには、スマートフォンのカメラなどでLED部分を撮影してください。)

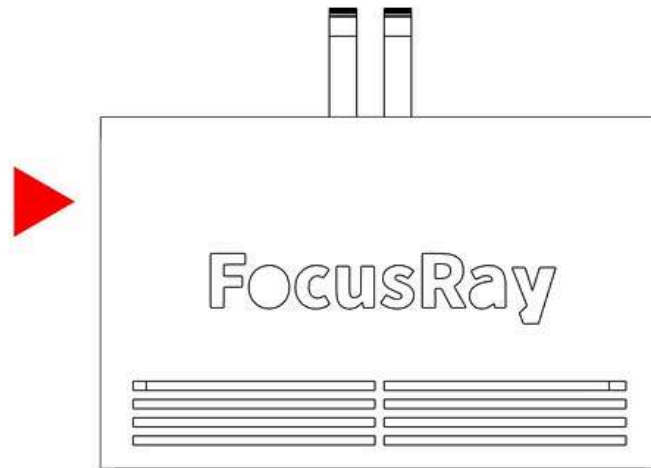

### 5-3.電源を切る

カメラレンズ側から見て、本体右側面に搭載されているスライドスイッチを下にスライドします。カメラ・レンズ左側にあるLEDが消灯すれば、正常に電源が切れています。

## 6.製品の組み立て

### 6-1.固定マウントを本体に取り付ける

通常、製品到着時はすでに固定マウントが取り付けられた状態になっていますが、固定マウントを取り替える、又は取り付けられていなかった場合などはこの手順に沿って取り付けを行ってください。

各VRヘッドセットの固定マウントと、FocusRay本体を用意します。

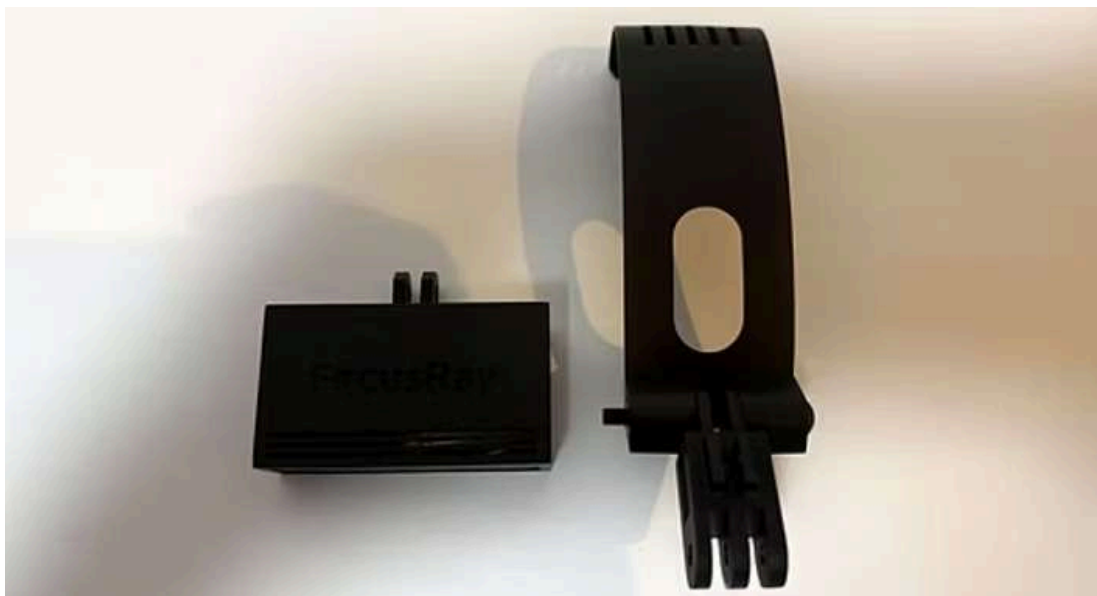

各VRヘッドセットの固定マウントのアーム部分（合計3つの爪が出ている方向）を本体に固定します。アームと本体のネジ穴を噛み合うように併せ、付属のネジとナットを使って固定します。

※各部分の説明については「4-2.各部の名称」からご確認ください。

この際、筐体の破損の原因となりますので、六角スパナ等を使用して両側からネジを締めないでください。ナットは手で固定し、もう片側からプラスドライバーでしっかりと固定してください。

締め付けの目安は、指先で抵抗を感じてから、さらに1/4回転ほどプラスドライバーで締める程度で十分です。

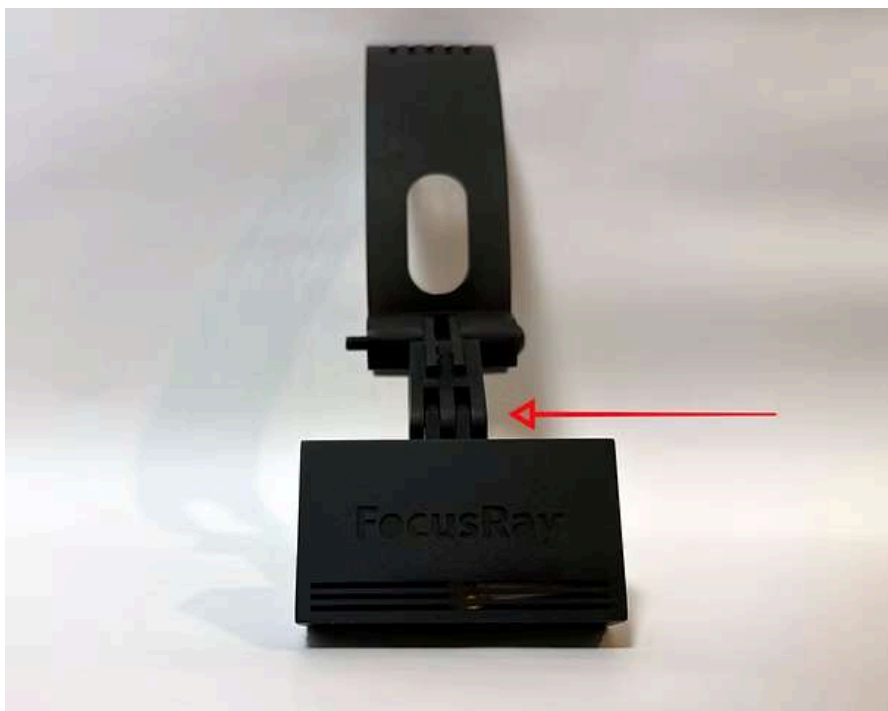

これにて、本体と固定マウントとの取り付けは完了です。

## 6-2.VRヘッドセットに製品を取り付ける

VRヘッドセットに専用固定マウントを使用して、固定する方法をご説明します。  
専用固定マウントを取り付け済みのFocusRay本体を用意してください。

すべてのVRヘッドセット固定マウントは、上側を先にはめ込み、次に下側をはめ込む設計になっています。

クリップ部分（各VRヘッドセットに引っかかる部分）の上側を、お手持ちのVRヘッドセットの上側に引っ掛けます。  
次に、クリップ部分の下側をお手持ちのVRヘッドセットの下側に引っ掛けます。この際、「パチっ」と音が鳴れば正常に固定できています。ゲームプレイの安全性を確保するため、確実に固定されたことを確認してください。

※無理に力を加えるとVR機器の破損や、FocusRay本体の破損につながるため無理に力を加えないでください。

## 6-3.VRヘッドセットから本体を取り外す

VRヘッドセットからFocusRay本体を取り外す方法をご説明します。

すべてのVRヘッドセット固定マウントは、上側を先にはめ込み、次に下側をはめ込む設計になっています。

クリップ部分（各VRヘッドセットに引っかかる部分）の下側を軽く下方向に引っ張り、手前に軽く引くことで下側の固定が外れます。

次に、クリップ部分の上側をお手持ちのVRヘッドセットの上側から軽く引っ張り、取り外します。

※無理に力を加えるとVR機器の破損や、FocusRay本体の破損につながるため無理に力を加えないでください。

## 6-4.固定マウントを本体から取り外す

各VRヘッドセットの固定マウントを、FocusRay本体から取り外す方法をご説明します。

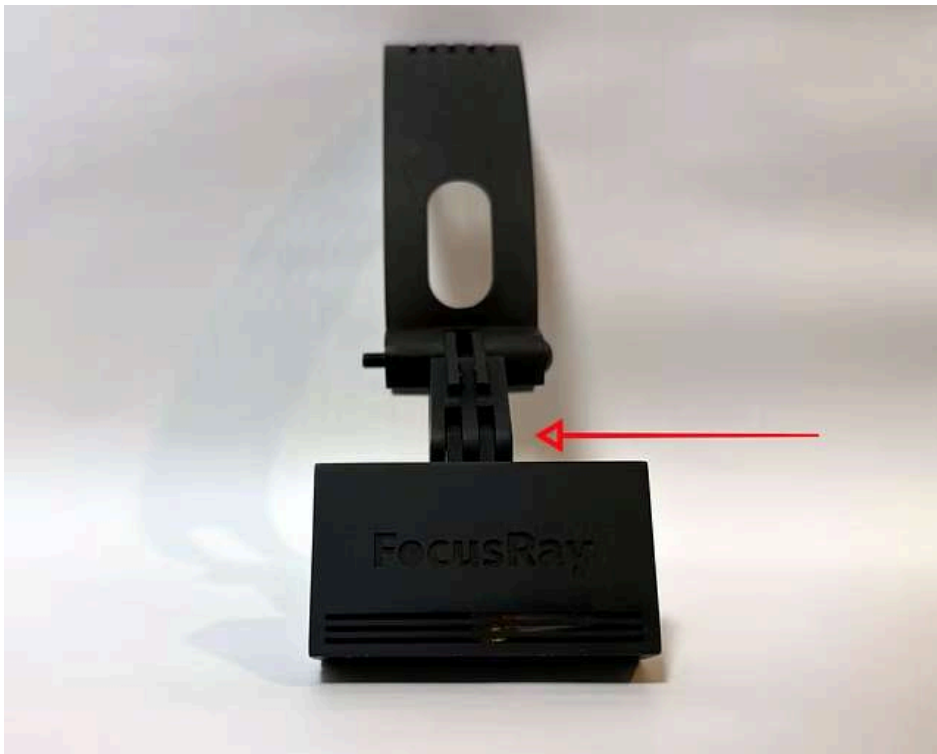

各VRヘッドセットの固定マウントのアーム部分（VRヘッドセットに取り付けるクリップ部分とは逆側）から本体を取り外します。

アームと本体のネジ穴を噛み合うように固定されている、付属のネジとナットをマイナスドライバー等で緩めます。緩みにくい場合は、ナット部分を六角レンチ等で固定し緩めてください。

ある程度までネジが緩むと、手でネジを取り外せるようになります。

※各部分の説明については「4-2.各部の名称」からご確認ください。

## 7.法的認証及び使用制限

本製品の使用は日本国内およびアメリカ合衆国、オーストラリア、EU加盟国、イギリス、香港に限ります。  
航空機内や病院などの無線通信が禁止されている場所では使用できません。



認証情報は本体側面のラベルに記載されています。

This device complies with Part 15 of the FCC Rules. Operation is subject to the following two conditions: (1) This device may not cause harmful interference, and (2) this device must accept any interference received, including interference that may cause undesired operation

Caution: Any changes or modifications not expressly approved by the party responsible for compliance could void the user's authority to operate this equipment.

This equipment complies with FCC radiation exposure limits set forth for an uncontrolled environment. This device should be operated with a minimum distance of 50mm between the radiator and your body.

## 8.仕様

製品名（モデル名）	FocusRay 無線モデル（AONXV-001-W）
通信規格	2.4GHz無線LANによる通信
給電方式	内蔵リチウムポリマーバッテリーによるバッテリー給電及び、USBケーブル接続によるパススルー給電
連続使用時間	約3時間
重量	本体：38.5g 本体+ストラップ：70.5g（Quest3の場合）
本体サイズ	幅60.5mm 高さ34mm 奥行18.6mm
カメラ	1280×800 最大120fps グローバルシャッター方式
低照度サポート	赤外線LED内蔵
対応OS	Windows10 / Windows11

## 9.トラブルシューティング

当社サポートサイト、FAQをご確認ください。

[＞FAQはこちらから \(https://www.aoharunext.co.jp/support/question\)](https://www.aoharunext.co.jp/support/question)

製品の保証期間はEU国内のお客様を除き、ご購入日から1年間です。詳しくは「保証規定」をご確認ください。

[＞保証規定はこちらから \(https://aoharunext.co.jp/support/manual#warranty-repair-terms\)](https://aoharunext.co.jp/support/manual#warranty-repair-terms)

修理のご案内はこちらからご確認ください。

[＞修理のご案内はこちらから \(https://aoharunext.co.jp/support/manual#repair\)](https://aoharunext.co.jp/support/manual#repair)

---

本マニュアル内に記載されている会社名、製品名等は各社の登録商標又は商標を含む場合があります。各権利者に帰属します。

「FocusRay」及びFocusRayロゴは株式会社AoharuNEXTの登録中の商標です。

©AoharuNEXT Inc.



株式会社AoharuNEXT  
〒103-0015 東京都中央区日本橋箱崎町1-2